



SHIVAKI®

**LED TV/ Телевизор цветного
изображения с
жидкокристаллическим экраном**



**STV-32LED13
STV-32LED13W
STV-40LED13
STV-40LED13W
STV-50LED13
STV-50LED13W**

ИНСТРУКЦИЯ ПО ЭКСПЛУАТАЦИИ



SHIVAKI®

Уважаемый покупатель!

Мы благодарны Вам за то, что Вы остановили свой выбор на продукции нашей компании. Техника «SHIVAKI» отвечает высоким мировым стандартам и будет долго и надежно служить Вам в течение длительного времени.

Компания SHIVAKI старается сделать так, чтобы все наши покупатели оставались довольны своим приобретением и уровнем оказываемого сервиса.

Каждому обладателю техники «SHIVAKI» гарантируется **расширенный** сервисный пакет обслуживания. Купив продукцию нашей компании, Вы автоматически можете:

- или стать участником проводимой в настоящее время Акции на технику SHIVAKI,
- или получить 6 месяцев дополнительного гарантийного обслуживания,
- или участвовать в проводимом регулярно розыгрыше призов от компании SHIVAKI,
- и многое другое...

Для этого достаточно посетить интернет-сайт: **www.product-registration.eu** и осуществить регистрацию купленной Вами продукции. Мы ценим Ваше личное время, поэтому сделали так, чтобы регистрация заняла не более 4 минут.

Компания «SHIVAKI» помнит и заботится о своих потребителях, постоянно совершенствуя свою продукцию: телевизоры, холодильники, пылесосы, микроволновые печи, климатическую технику, телефоны и неуклонно повышает уровень сервисного обслуживания и поддержки покупателей.

Поздравляем! Вы выбрали достойное Вас, надежное и по последнему слову техники совершенное произведение «SHIVAKI».

С уважением,
President

Mohmish Mada

“SHIVAKI (JAPAN) IND.
LTD”



УВАЖАЕМЫЙ ПОКУПАТЕЛЬ!

Ваш телевизор оснащен функцией демонстрации информации о телевизоре.

Отключение/Включение демонстрации:

Нажмите кнопку MENU (МЕНЮ) на пульте дистанционного управления для отображения главного меню.

Далее нажмите кнопку ◀/▶ на пульте дистанционного управления для выбора НАСТРОЙКА (Setup) в главном меню.

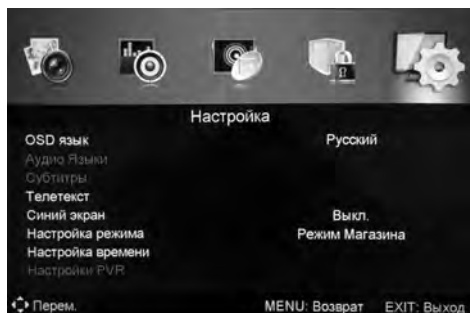

Нажмите кнопку ▼/▲ на пульте дистанционного управления для выбора Режим настройки (Mode Setting) в меню НАСТРОЙКА (Setup). Для отключения/включения демонстрации нажмите кнопку ◀/▶ на пульте дистанционного управления для выбора Режим ДОМ (Home Mode)/Режим Магазина(Store Mode).

*С уважением,
Изготовитель*

Содержание

ВНИМАНИЕ!

Перед установкой и использованием телевизора внимательно прочтите настоящее руководство. Сохраните руководство для получения справок в будущем.

Содержание

1. Информация по технике безопасности.....	3
2. Описание основного устройства	4
3. Подсоединение антенны.....	6
4. Пульт дистанционного управления	7
5. Дополнительный пульт дистанционного управления.....	9
6. Меню изображения	10
7. Настройка звука.....	11
8. Автоматическая настройка каналов.....	12
9. Ручная настройка каналов.....	12
10. Настройка аналоговых каналов.....	13
11. Блокировка телевизора.....	13
12. Меню настройки экрана.....	14
13. Проигрывание Медиа файлов.....	16
14. Установка телевизора.....	17
15. Спецификации.....	19
16. Устранение неисправностей.....	20
17. Допуски по пикселям	21
18. Список сервисных центров	22

Информация по технике безопасности

- Спасибо за покупку нашего продукта. Вы можете его использовать как ЖК-телевизор или ПК - монитор. Для использования всех возможностей рекомендуется внимательно прочесть руководство пользователя и сохранить в легкодоступном месте.
- Не прикасайтесь к любым частям телевизора и не вносите изменения в настройки, которые не указаны в настоящем руководстве.

Установка

- Расположите телевизионный приемник в помещении, где прямой солнечный свет не попадает на экран.
- Абсолютная темнота или отражение на экране может вызвать переутомление глаз. Для комфортного просмотра рекомендуется мягкое и не прямое освещение.
- Для создания вентиляции необходимо обеспечить достаточное расстояние между телевизионным приемником и стеной.
- Избегайте установки телевизора в местах с повышенным выделением тепла, что позволит предотвратить повреждение корпуса или преждевременный износ компонентов.
- Данный телевизионный приемник необходимо подсоединить к источнику электропитания напряжением 100~240 В, частотой 50/60 Гц. Никогда не подсоединяйте к источнику напряжения постоянного тока или любым другим источникам электропитания.
- Не устанавливайте телевизионный приемник в месте близком к источникам теплового излучения, таким как радиаторы, воздухопроводы, прямой солнечный свет или в закрытых помещениях и зонах.
- При использовании телевизора не закрывайте вентиляционные отверстия.

Внимание: Не вмешивайтесь в работу внутренних компонентов телевизора и не выполняйте любые настройки, которые не упоминаются в настоящем руководстве.

Предупреждения и меры предосторожности

- В работе данного устройства используется высокое напряжение. Не снимайте заднюю крышку корпуса. Для сервисного обслуживания обратитесь в сервисный центр.
- Для предотвращения пожара или поражения электрическим током не подвергайте устройство воздействию дождя или влаги.
- Не допускайте попадания посторонних предметов в вентиляционные прорези или отверстия на корпусе телевизора. Никогда не проливайте любые жидкости на телевизионный приемник.
- Если телевизор должен быть встроен в мебельную стенку или аналогичную закрытую зону, необходимо обеспечить минимальные расстояния (смотрите рисунок справа).
- Образование тепла может снизить срок службы телевизора, а также привести к возникновению опасности. Никогда не становитесь, не опирайтесь, случайно не толкайте устройство или его подставку. Следует обратить особое внимание на поведение детей около устройства.
- Не устанавливайте основное устройство на неустойчивую подставку на колесиках, полку или стол. Если устройство упадет, то это в результате приведет к серьезной травме пользователя или повреждению телевизора.

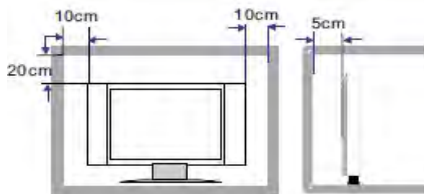

Описание основного устройства

Предупреждения и меры предосторожности

- Если устройство не используется в течение длительного периода времени, рекомендуется вынуть вилку шнура электропитания из розетки напряжения переменного тока.
- Избегайте воздействия на устройство прямых солнечных лучей и других источников тепла. Не устанавливайте телевизионный приемник на другие устройства, которые излучают тепло. Например, видеомагнитофоны, аудио-усилители. Не загромождайте вентиляционные отверстия на задней крышке. Вентиляция необходима для предотвращения выхода из строя электрических компонентов. Не сдавливайте шнур электропитания под устройством.

Описание основного устройства

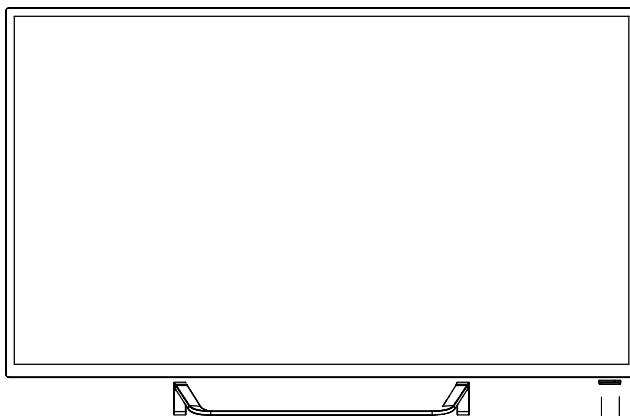

1. Индикатор включения
2. Датчик дистанционного управления

Описание основного устройства

Описание основного устройства

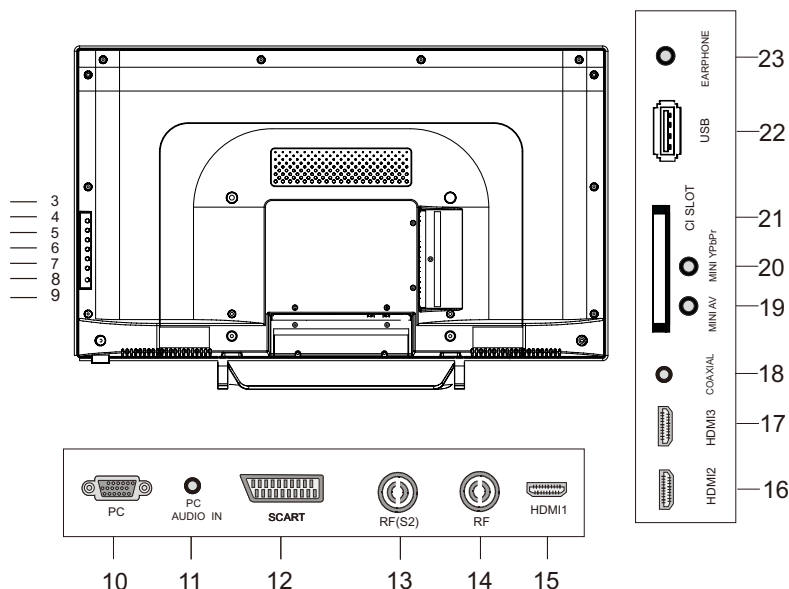

Элементы управления

3. Кнопка увеличения громкости (VOL+)
4. Кнопка уменьшения громкости (VOL-)
5. Кнопка выбора канала (CH+)
6. Кнопка выбора канала (CH-)
7. Кнопка MENU: Отображение экранного меню
8. Кнопка SOURCE: Выбор источника сигнала
9. Кнопка Power Включение/выключение телевизора
10. Входной разъем PC
11. Входной разъем PC AUDIO (Аудио вход)
12. Входной разъем SCART
13. Антенное гнездо RF(S2)
14. Антенное гнездо RF
15. Входной разъем HDMI 1
16. Входной разъем HDMI 2
17. Входной разъем HDMI 3
18. Выходной разъем COAXIAL
19. Входной разъем MINI AV
20. Компонентный вход Mini YPbPr
21. Входной разъем CI Slot (слот для подключения платного кабельного телевидения)
22. Входной разъем USB
23. Выходной разъем Headphone (Наушники)

Установка телевизора

Подсоединение антенны

Подсоединение антенны или видео устройства

1. Используйте штекер 75-омного коаксиального кабеля или 300-75-омный преобразователь полного сопротивления для вставки в антенное гнездо, расположенное на задней стенке корпуса телевизора.
2. Подсоедините видео устройство к разъему аудио и видео, которые расположены на задней стенке корпуса телевизора.



Для работы пульта дистанционного управления необходимо наличие батареек напряжением 1,5В, тип ААА. Для установки и замены батареек выполните следующую процедуру:

1. Переверните пульт дистанционного управления. Надавите вниз на крышку батарейного отсека и потяните ее в направлении стрелки.

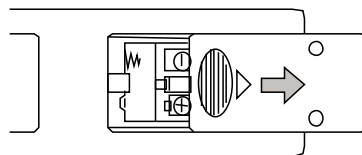

2. Установите новые батарейки так, чтобы полярность батареек соответствовала меткам «+» и «-» внутри батарейного отсека. В противном случае это приведет к повреждению пульта.

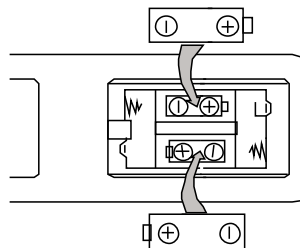

3. Закройте крышку батарейного отсека.

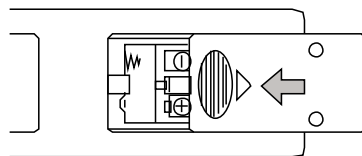

Пульт дистанционного управления

Пульт дистанционного управления

Изображение пульта дистанционного управления предназначено только для справок.

ФУНКЦИИ КНОПОК ПУЛЬТА ДИСТАНЦИОННОГО УПРАВЛЕНИЯ

- (1) Кнопка POWER: Включение/выключение телевизора.
 - (2) SOURCE (ИСТОЧНИК СИГНАЛА): Для выбора источника сигнала. Источник сигнала будет изменяться, как показано ниже:
DTV(ЦТВ)→ATV(АТВ)→AV→SCART→YPbPr→HDMI1→HDMI2→HDMI3→
→PC(ПК)→MEDIA(МУЛЬТИМЕДИА)
 - (3) Кнопка P. MODE: Выбор режима изображения.
 - (4) Кнопка S. MODE: Выбор режима звука.
 - (5) SLEEP: Установка таймера автоматического отключения.
 - (6) Кнопка MUTE: Отключение/включение звука
 - (7) Кнопка MEDIA: МЕДИА режим
 - (8) Кнопка DISPLAY: Для отображения текущего статуса: канал, источник входящего сигнала, название канала, время и т.д.
 - (9) Кнопка ASPECT: Для выбора формата изображения 4:3, 16:9 и т.д.
 - (10) [0]~[9] кнопки с цифрами для прямого выбора номера требуемой программы.
 - (11) ↻ кнопка для возврата к предыдущему номеру программы.
 - (12) -/- Выбор количества цифр в номере канала:
 - 1 цифра в номере канала
 - 2 цифры в номере канала
 - 3 цифры в номере канала
 - 4 цифры в номере канала
 - (13) Кнопка MENU: Вход в меню настроек.
 - (14) Кнопка EXIT: Выход из меню настроек.
 - (15) Кнопка AUDIO I/II: Выбор ТВ аудио режима
 - (16) VOL +/-: Настройка громкости
 - (17) CH +/-: Выбор канала
 - (18) Кнопка [OK] предназначена для подтверждения операции в меню.
- Другие кнопки [◀] / [▶] / [▲] / [▼] кнопки перемещения по меню.
- (19) Кнопка FAV: Отображает список избранных каналов.
 - (20) FAV+ / FAV- : Перемещение избранных программ.
 - (21) Кнопка TEXT: Включает/выключает телетекст.
 - (22) Кнопка CANCEL: Отмена функции телетекст
 - (23) Кнопка SIZE: Изменение масштаба отображения телетекста.
 - (24) Кнопка HOLD: Функции телетекста (используется только в режиме телетекста).
 - (25) Кнопка REVEAL: Нажать для отображения скрытой информации в некоторых режимах телетекста.

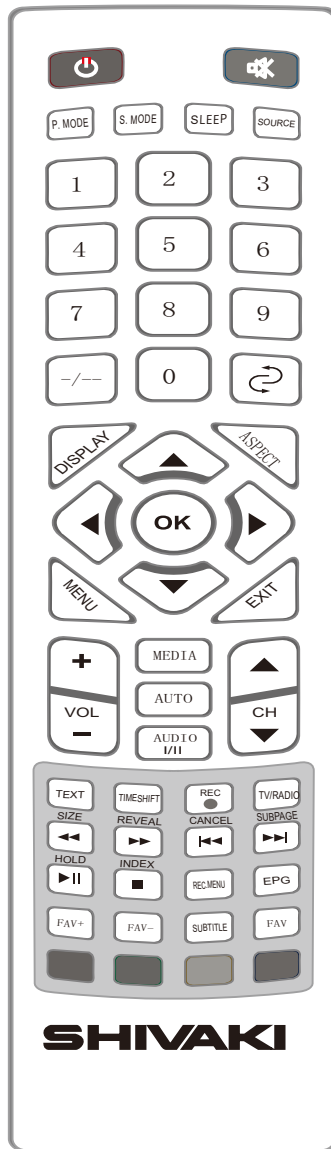

Пульт дистанционного управления

Пульт дистанционного управления

ФУНКЦИИ КНОПОК ПУЛЬТА ДИСТАНЦИОННОГО УПРАВЛЕНИЯ

(26) SUBPAGE: Кнопка, для добавления дополнительной странице в режиме телетекста

(27) Кнопка SUBTITLE: Нажать для выбора субтитров.

(28) Кнопка INDEX: Функции телетекста (используется только в режиме телетекста).

(29) EPG Для перехода в меню EPG. Нажмите красную кнопку для отображения предыдущей даты. Нажмите зеленую кнопку для отображения следующей даты. Нажмите желтую кнопку для отображения предыдущих настроек. Нажмите синюю кнопку для установки времени напоминания просмотра же-лаемой программы.

(30) Кнопка TV/RADIO: для перехода между режимами телепрограммы и радио, если они доступны.

(31) Кнопка ● (REC): для записи DTV программы.

(32) Кнопки RED/GREEN/YELLOW/BLUE: красная/зеленая/желтая/синяя - кнопки функций телетекста.

(33) Кнопка TIMESHIFT: для просмотра DTV программы в режиме смещения по времени.

(34) Кнопка REC MENU: Нажмите для начала или остановки записи.

(35) Кнопка AUTO: Нажмите, чтобы автоматически отрегулировать изображение в режиме РС (ПК).

(36) Кнопка ►►: для проигрывания/приостановки воспроизведения.

(37) Кнопка ■: Нажать ■ для остановки проигрывания.

(38) Кнопка ►►►: для визуального изменения скорости воспроизведения вперед, как показано: X2→X4→X8→X16.

(39) Кнопка ◀◀◀: для визуального изменения скорости воспроизведения назад, как показано: X2→X4→X8→X16.

(40) Кнопка ◀◀◀ для выбора предыдущей страницы, главы или изображения.

(41) Кнопка ►►► для выбора следующей страницы, главы или изображения.

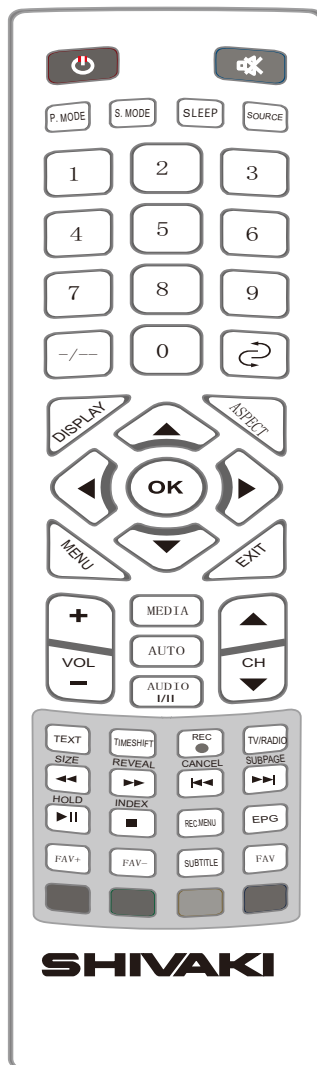

Пульт дистанционного управления

Дополнительный пульт дистанционного управления

1. POWER

Переход в режим ожидания/включение.

2. AV (SOURCE)

Выбор источника входного сигнала.

3. RECALL

Возврат к предыдущему каналу.

4. MUTE

Выключение звука.

5. VOLUME + / -

Повышение/понижение уровня громкости звука.

6. CHANNEL + / -

Переход к следующему или предыдущему каналу в режиме ТВ.

7. ЦИФРОВЫЕ кнопки

Выбор канала.

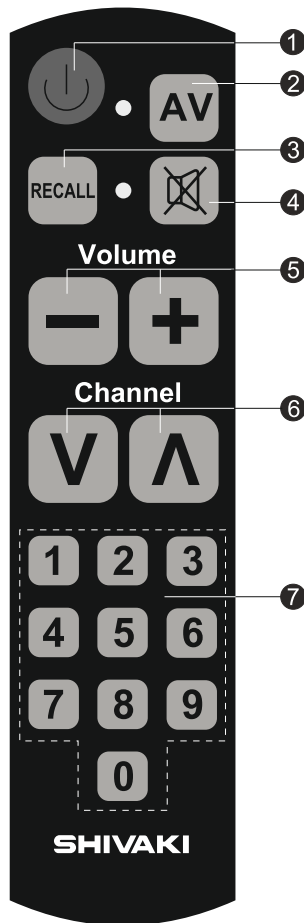

Описание работы и функций меню

Меню изображения

- **PICTURE MENU/Меню изображения:** Нажмите кнопку MENU (Меню), при помощи кнопок ◀/▶ выберите PICTURE MENU/ Меню изображения. Нажмите ОК для перехода в Меню изображения.
- **PICTURE MODE/Режим изображения:** Выберите при помощи кнопок ▼/▲ PICTURE MODE/Режим изображения, затем нажмите кнопки ◀/▶ для выбора режима изображения:
Dynamic↔Standard↔Mild
↔Personal↔Dynamic/Динамический↔Стандартный↔Мягкий↔Пользовательский↔Динамический.
Когда режим изображения выбран, Вы можете настроить Яркость/Контрастность/Цвет/Оттенок (только для NTSC)/Резкость при помощи кнопок ▼, ▲, ◀, ▶.
- **COLOR TEMP/Цветовая температура:** Выберите при помощи кнопок ▼/▲ Color Temp/Цветовая температура, затем нажмите кнопки ◀/▶ для изменения данного параметра как указано ниже:
Standard ↔ Warm ↔ Cool ↔ Standard /Стандартный ↔ Теплый ↔ Холодный ↔ Стандартный.
- **ASPECT RATIO/Соотношение сторон:** Выберите при помощи кнопок ▼/▲ ASPECT RATIO/Соотношение сторон, затем нажмите кнопки ◀/▶ для изменения данного параметра как указано ниже:
4:3↔Full↔Zoom1↔Zoom2↔Auto↔4:3/4:3↔Полный↔Масштаб 1↔Масштаб 2↔Автоматически↔4:3.
- **PC SETUP/Настройка ПК:** В режиме PC/ПК: выберите при помощи кнопок ▼/▲ Setup PC/Настройка ПК, а затем нажмите кнопки ◀/▶ для входа в подменю.
Auto Adjust/Автонастройка: Выберите при помощи кнопок ▼/▲ Auto Adjust/Автонастройка, затем нажмите **OK/▶** для автоматической настройки.
H Position/Положение по горизонтали: Выберите при помощи кнопок ▼/▲ H Position/Положение по горизонтали, затем нажмите ◀/▶ для регулировки.
V Position/Положение по вертикали: Выберите при помощи кнопок ▼/▲ V Position/Положение по вертикали, затем нажмите ◀/▶ для регулировки.
Phase/Фаза: Выберите при помощи кнопок ▼/▲ Phase/Фаза, затем нажмите ◀/▶ для регулировки.
Clock/Часы: Выберите при помощи кнопок ▼/▲ Clock/Чсы, затем нажмите ◀/▶ для регулировки.
- **SCREEN MODE/Режим экрана:** В режиме HDMI: выберите при помощи кнопок ▼/▲ SCREEN MODE/Режим экрана, затем нажмите ◀/▶ для изменения режима экрана следующим образом: Auto↔Video↔PC↔Auto/Автоматически↔Видео↔ПК↔Автоматически.
- **Advanced Settings/Дополнительные настройки:** Выберите при помощи кнопок ▼/▲ Advanced Settings/Дополнительные настройки, затем нажмите **OK/▶** для входа в подменю.
NR: Выберите при помощи кнопок ▼/▲ NR, затем нажмите клавиши ◀/▶, чтобы изменить NR следующим образом:
Off↔Weak↔Medium↔Strong↔Off / Выкл↔Слабый↔Средний↔Сильный↔Выкл.
Dynamic Contrast/Динамическая контрастность: Выберите при помощи кнопок ▼/▲ Dynamic Contrast/Динамическая контрастность, затем нажмите ◀/▶ для изменения следующим образом:
Off↔Weak↔Medium↔Strong↔Off Выкл↔Слабый↔Средний↔Сильный↔Выкл.

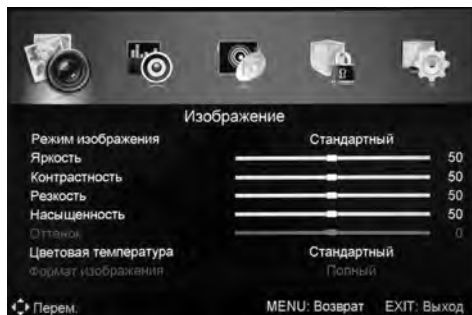

Описание работы и функций меню

Настройка звука

SOUND MENU/Меню Звук: Нажмите кнопку **MENU**, выберите при помощи кнопок **◀/▶** SOUND MENU/Меню Звук, нажмите кнопку **OK** для настройки данного параметра.

● **SOUND MODE/Звуковой режим:**

Выберите при помощи кнопок **▼/▲** SOUND MODE/Звуковой режим, затем нажмите **◀/▶** для изменения режима звука следующим образом:

Standard↔Movie↔Music↔
Personal↔Standard/Стандартный↔
Фильм↔Музыка↔Пользовательский↔
Стандартный.

В режиме Personal/Пользовательский, вы можете отрегулировать значение высоких и низких частот кнопками **▼/▲/◀/▶**.

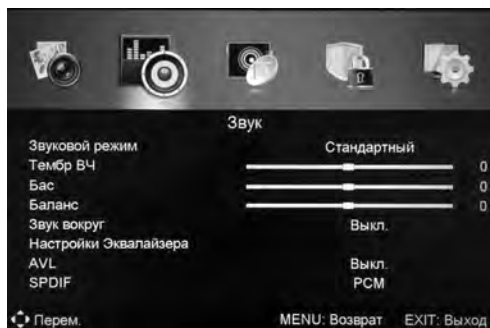

● **BALANCE/Баланс:** Выберите при помощи кнопок **▼/▲** Balance/Баланс, затем нажмите кнопки **◀/▶** для настройки баланса от -50 ~ +50, нажимая кнопки **◀/▶**.

● **SURROUND SOUND/ЗВУК ВОКРУГ:** Выберите при помощи кнопок **▼/▲** Surround Sound/Звук вокруг, нажмите кнопки **◀/▶** для выбора Off/On (Вкл/Выкл) данной функции.

● **EQ SETTING/Настройки эквалайзера:** Выберите при помощи кнопок **▼/▲** EQ SETTING/Настройки эквалайзера, затем нажмите кнопку **OK/▶** для входа в подменю, нажмите **◀/▶** для изменения режима следующим образом:

User↔Off↔Rock↔Pop↔Jazz↔User/Пользовательский↔Выкл↔Рок↔Поп↔Джаз↔Пользовательский.
В режиме EQ вы можете настроить значения 120 Гц, 300 Гц, 500 Гц, 1,2 кГц, 3,0КHZ, 7,5 кГц, 10 кГц, нажимая кнопки **▼/▲/◀/▶**.

● **AVL:** Выберите при помощи кнопок **▼/▲** AVL, нажмите кнопки **◀/▶** для выбора Off/On (Вкл/Выкл) данной функции.

● **SPDIF:** Выберите при помощи кнопок **▼/▲** SPDIF, нажмите кнопку **◀/▶** для изменения режима SPDIF следующим образом:
Off/Выкл↔PCM↔Auto/Автоматически
↔Off/Выкл.



● **Audio Description/Звуковое**

описание:

Выберите при помощи кнопок **▼/▲** Audio Description/Звуковое описание, нажмите **OK/▶** для входа в подменю. Нажмите **◀/▶** для выбора Off/On (Вкл/Выкл) данной функции.

В данном режиме Вы можете регулировать громкость, нажимая кнопки **◀/▶**.

● **Sound Type/Тип звука:** Выберите при помощи кнопок **▼/▲** Sound Type/Тип звука, нажмите **◀/▶** для выбора режима звучания.

Описание работы и функций меню

Настройка каналов

- CHANNEL MENU/Настройка каналов:** Нажмите кнопку **MENU**, выберите при помощи кнопка ◀/▶ CHANNEL MENU/Настройка каналов, нажмите кнопку **OK** для входа в подменю.
- **Tuner Type/Тип тюнера:** Выберите при помощи кнопки ▼/▲ Tuner Type/Типа тюнера, нажмите кнопку ◀/▶ для выбора антенны, кабеля или спутниковой антенны.
 - **Satellite System/Спутниковая система:** При подключении спутниковой системы выберите при помощи кнопки ▼/▲ Satellite System/Спутниковая система, нажмите **OK/▶** для входа в подменю.

Автоматическая настройка каналов

- **Auto Scan/Автопоиск:** Выберите при помощи кнопки ▼/▲ Auto Scan/Автопоиск, затем нажмите **OK/▶** для входа в подменю.
Country/Страна: Выберите при помощи кнопки ▼/▲ в меню Country/Страна, нажмите ◀/▶ для выбора страны.
Mode/Режим: Выберите при помощи кнопки ▼/▲ Mode/Режим, нажмите кнопку ◀/▶ для выбора режима: ATV/ATB,DTV + ATV/ATB+ЦТВ или DTV/ЦТВ.
Scan Type/Тип поиска: Выберите при помощи кнопки ▼/▲ Scan Type/Типа поиска, нажмите ◀/▶ для начала поиска каналов.
Satellite/Спутник: При подключении спутниковой системы выберите при помощи кнопки ▼/▲ Satellite/Спутник, чтобы настроить нажмите ◀/▶.
Service Type/Тип сервиса: При подключении спутниковой системы выберите при помощи кнопки ▼/▲ Service Type/ Тип сервиса, нажмите ◀/▶ для настройки.
Channel Type/Тип канала: При подключении спутниковой системы выберите при помощи кнопки ▼/▲ Channel Type/Тип канала, нажмите ◀/▶ для выбора канала.
Network ID/ID сети: чтобы настроить сеть ID выберите при помощи кнопки ▼/▲ Network ID/ID сети, нажмите ◀/▶ для выбора Автоматического поиска ID или ручного ввода ID.
Frequency/Частота: Выберите при помощи кнопки ▼/▲ Ferquency/Частота, нажмите ◀/▶ для выбора Автоматической настройки или ручного ввода.
Symbol Rate/Скорость передачи: Выберите при помощи кнопки ▼/▲ для выбора Symbol Rate/Скорость передачи, нажмите ◀/▶ для выбора Автоматической настройки или ручного ввода.
Start/Старт: Выберите при помощи кнопки ▼/▲ Start/Старт, нажмите **OK/▶** для запуска автоматического поиска каналов.

Ручная настройка каналов

- **Manual Scan/Ручной поиск:** Выберите при помощи кнопки ▼/▲ Manual Scan/ Ручной поиск, затем нажмите **OK/▶** для входа в подменю.
Digital Manual Scan/Цифровая ручная настройка при подключении спутниковой системы: Выберите при помощи кнопки ▼/▲ Digital Manual Scan/Цифровая ручная настройка, затем нажмите кнопку **OK/▶**, чтобы войти подменю.
Network ID/ID сети: Выберите при помощи кнопки ▼/▲ Network ID/ID сети, нажмите кнопку ◀/▶ для выбора Автоматического поиска ID или ручного ввода ID.
Frequency/Частота: Выберите при помощи кнопки ▼/▲ Ferquency/Частота, нажмите ◀/▶ для выбора Автоматической настройки или ручного ввода.
Symbol Rate/Скорость передачи: Выберите при помощи кнопки ▼/▲ Symbol Rate/Скорость передачи, нажмите ◀/▶ для выбора Автоматической настройки или ручного ввода.
Modulation/Модуляция: Выберите при помощи кнопки ▼/▲ Modulation/Модуляции, нажмите ◀/▶ для изменения модуляции следующим образом:
Auto/Автоматически ↔ 16QAM ↔ 32QAM ↔ 64QAM ↔ 128QAM ↔ 256QAM ↔ Auto/Автоматически.
Start/Старт: Выберите при помощи кнопки ▼/▲ Start/Старт, нажмите **OK/▶** для запуска поиска каналов.

Описание работы и функций меню

Настройка аналоговых каналов

- **Analog Manual Scan/Аналоговая ручная настройка:** Выберите при помощи кнопок ▼/▲ Analog Manual Scan/Аналоговая ручная настройка, затем нажмите **OK/▶** для входа в подменю.
Analog Scan/Сканирование аналоговых каналов: Выберите при помощи кнопок ▼/▲ Analog Scan/Сканирование аналоговых каналов, затем нажмите ◀/▶ для начала сканирования аналоговых каналов.
Channel to Save/Сохранение каналов: Выберите при помощи кнопок ▼/▲ Channel to Save/Сохранение каналов, затем нажмите ◀/▶ для выбора канала для сохранения.
Color System/Цветовая система: Выберите при помощи кнопок ▼/▲ Color System/Цветовая система, затем нажмите ◀/▶ для настройки.
Sound System/Звуковая система: Выберите при помощи кнопок ▼/▲ Sound System/Звуковая система, затем нажмите ◀/▶ для регулировки.
AFC: Выберите при помощи кнопок ▼/▲ AFC, затем нажмите кнопки ◀/▶, чтобы выбрать On/Off (Вкл/Выкл).
Start/Старт: Выберите при помощи кнопок ▼/▲ Start/Старт, нажмите кнопку **OK/▶**, чтобы начать поиск каналов.
- **Auto Channel Update/Автообновление канала:** Выберите при помощи кнопок ▼/▲ Auto Channel Update/Автообновление канала, затем нажмите кнопки ◀/▶, чтобы выбрать On/Off (Вкл/Выкл).
- **Channel Edit/Редактирование каналов:** Red/Красная кнопка: для удаления канала; Green/Зеленая кнопка: для пропуска выбранного канала; Blue/Синяя кнопка: выделение канала для его перемещения на нужную позицию.
- **Favorite Manager/Менеджер избранного:** Выберите при помощи кнопок ▼/▲ Favorite Manager/Менеджер избранного, затем нажмите **OK/▶** для входа в подменю. Добавление/удаление избранных каналов возможно цветными кнопками: RED-Fav1, GREEN-Fav2, YELLOW-Fav3, BLUE-Fav4/ КРАСНЫЙ-Избр.1, ЗЕЛЕНый-Избр.2, ЖЕЛТЫЙ-Избр.3, СИНИЙ-Избр.4.
- **Common Interface/Общий интерфейс CI:** Выберите при помощи кнопок ▼/▲ Common Interface/Общий интерфейс CI, затем нажмите кнопку **OK**, чтобы войти в подменю. Доступно только при установленной в CI Slot (слот для подключения платного кабельного телевидения) карты DTV.
- **Signal Information/Информация о сигнале:** Выберите при помощи кнопок ▼/▲ для входа в Signal Information/Информация о сигнале, затем нажмите **OK/▶**, чтобы посмотреть детальную информацию о сигнале. Доступно только при установленной в CI Slot (слот для подключения платного кабельного телевидения) карты DTV.

Меню блокировки телевизора

LOCK SYSTEM MENU/Меню блокировки системы: Нажмите кнопку **MENU**, выберите при помощи кнопок ◀/▶ LOCK SYSTEM MENU/Меню блокировки системы, нажмите кнопку **OK** для входа в подменю.

- **Enter Password/Ввод пароля:** Выберите при помощи кнопок ▼/▲ Enter Password/ Ввод пароля. Вы можете ввести 4-значный номер 0000 и телевизор будет переведен в Меню блокировки автоматически.
- **Enable/Включение:** Выберите при помощи кнопок ▼/▲ Enable/Включение, затем нажмите кнопку ◀/▶, чтобы выбрать On/Off (Вкл/Выкл).
- **Channel Locks/Блокировка каналов:** Выберите при помощи кнопок ▼/▲ Channel Locks/Блокировка каналов, затем нажмите

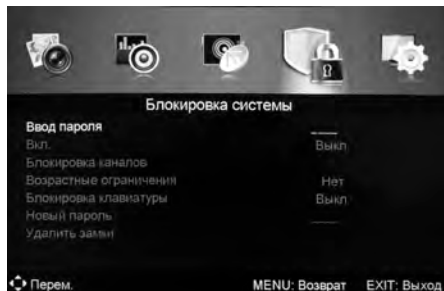

Описание работы и функций меню

OK/▶ для входа в подменю. Вы можете выбирать каналы для блокировки кнопками **▼/▲/OK**, выбирая On/Off (Вкл/Выкл) блокировку.

Меню блокировки телевизора

- **Parental Rating/Возрастные ограничения:** Выберите при помощи кнопок **▼/▲** Parental Rating/Возрастные ограничения, затем нажмите **◀/▶** для выбора.
- **Lock Keypad/Блокировка клавиатуры:** Выберите при помощи кнопок **▼/▲** Lock Keypad/Блокировка клавиатуры, затем нажмите кнопки **▼/▲**, чтобы выбрать On/Off (Вкл/Выкл).
- **New Password/Новый пароль:** Выберите при помощи кнопок **▼/▲** New Password/Новый пароль, затем введите 4-значный цифровой номер, который вы хотите установить два раза.
- **Clear Lock/Удалить замки:** Выберите при помощи кнопок **▼/▲** Clear Lock/Удалить замки, затем нажмите **OK/▶** для отмены.

Меню настройки экрана

SETUP MENU/Меню настройки: Нажмите кнопку **MENU**, выберите при помощи кнопок **◀/▶** SETUP MENU /Меню настройки, нажмите **OK** для входа в подменю.

OSD Language/OSD язык: Выберите при помощи кнопок **▼/▲** OSD Language/OSD язык (язык экранного меню), затем нажимая на кнопки **◀/▶** выберите русский или английский язык.

- **Audio Languages/Аудио Языки:** Выберите при помощи кнопок **▼/▲** Audio Languages/Аудио языки для выбора языка воспроизведения, затем нажмите кнопку **OK/▶**, чтобы войти в подменю.

Audio Primary Language/Основной язык Аудио: Выберите при помощи кнопок **▼/▲** Audio Primary Language/Основной язык Аудио, затем нажмите **◀/▶** для установки основного аудио языка.

Audio Secondary Language/Дополнительный язык Аудио: Выберите при помощи кнопок **▼/▲** Audio Secondary Language/Дополнительный язык Аудио, затем нажмите **◀/▶** для установки дополнительного аудио языка.

- **Subtitle/Субтитры:** Выберите при помощи кнопок **▼/▲** Subtitle/Субтитры, затем нажмите **OK/▶** для входа в подменю.

Mode/Режим: Выберите при помощи кнопок **▼/▲** Mode/Режим, затем нажмите **◀/▶**, чтобы выбрать On/Off (Вкл/Выкл).

Subtitle Primary Language/Основной язык субтитров: Выберите при помощи кнопок **▼/▲** Subtitle Primary Language/Основной язык субтитров, затем нажмите **◀/▶** для выбора основного языка субтитров.

Subtitle Secondary Language/Дополнительный язык субтитров: Выберите при помощи кнопок **▼/▲** Subtitle Secondary Language/Дополнительный язык субтитров, затем нажмите **◀/▶** для выбора дополнительного языка субтитров.

Hearing Impaired/Для слабослышащих: Выберите при помощи кнопок **▼/▲** Hearing Impaired/Для слабослышащих, затем нажмите **◀/▶** для On/Off (Вкл/Выкл).

- **Teletext/Телетекст:** Выберите при помощи кнопок **▼/▲** Teletext/Телетекст, затем нажмите **OK/▶** для входа в подменю.

Digital Teletext Language/Язык цифрового телетекста: Выберите при помощи кнопок **▼/▲** Digital Teletext Language/Язык цифрового телетекста, затем нажмите кнопку **◀/▶** для выбора языка.

Decoding Page Language/Расшифровка языка страницы: Выберите при помощи кнопок **▼/▲** Decoding Page Language/Расшифровка языка страницы, затем нажмите кнопку **◀/▶** для декодирования языка страницы.



Описание работы и функций меню

Меню настройки экрана

- **Blue Screen/Синий экран:** Выберите при помощи кнопок ▼/▲, выберите Blue Screen/ Синий экран, затем нажмите кнопку ◀/▶ для выбора On/Off (Вкл/Выкл).
- **Mode Setting/Настройка режима:** Выберите при помощи кнопок ▼/▲ для выбора Mode Setting/ Настройка режима, затем нажмите ◀/▶ для настройки.
- **Time Settings/Настройка времени:** Выберите при помощи кнопок ▼/▲ Time Settings/ Настройка времени, затем нажмите кнопку ОК/▶ для входа в подменю.
OSD Timer/Время экранного меню: Выберите при помощи кнопок ▼/▲ OSD Timer/ Время экранного меню, затем нажмите кнопку ◀/▶ для изменения времени отображения экранного меню следующим образом: Off/Выкл↔10 секунд ↔20 секунд ↔30 секунд↔ 60 секунд ↔Off/Выкл.
Sleep Timer Press/Таймер сна: Выберите при помощи кнопок ▼/▲ Sleep Timer Press/Таймер сна, затем нажмите кнопку ◀/▶ для установки таймера сна следующим образом: Off/Выкл↔5 мин ↔15 мин ↔30 мин ↔60 мин ↔90 мин ↔120 мин ↔240 мин↔Off/Выкл.
Auto Sleep/Автоматический режим ожидания: Выберите при помощи кнопок ▼/▲ Auto Sleep/ Автоматический режим ожидания, затем нажмите ◀/▶ для установки параметров автоматического перехода в режим ожидания следующим образом: Off/Выкл↔ 3 часа ↔4 часа ↔5 часов ↔Off/Выкл.
Time Zone/Часовой пояс: Выберите при помощи кнопок ▼/▲ Time Zone/Часовой пояс, затем нажмите кнопку ОК/▶ для входа в подменю. Кнопками ▼/▲/◀/▶ выберите часовой пояс.
Time/Время: Выберите при помощи кнопок ▼/▲ Time/Время, затем нажмите ОК/▶ для входа в подменю.
Auto Sync/Автосинхронизация: Выберите при помощи кнопок ▼/▲ Auto Sync/ Автосинхронизация, затем нажмите кнопку ◀/▶ для выбора On/Off (Вкл/Выкл).
Date/Дата: Выберите при помощи кнопок ▼/▲ Date/Дата, вы можете настроить дату нажав кнопки ▼/▲/◀/▶/ОК.
Time/Время: Выберите при помощи кнопок ▼/▲ Time/Время, время можно настроить, нажав кнопки ▼/▲/◀/▶/ОК.
- **PVR Settings/Настройки PVR:** Выберите при помощи кнопок ▼/▲ PVR Settings/ Настройки PVR, затем нажмите ОК/▶ для входа в подменю для проверки USB.
Нажмите ▼/▲, выберите File Manager/Файловый менеджер, затем нажмите кнопку ОК для входа в подменю.
Выберите при помощи кнопок ▼/▲ Device List/Список устройств, затем нажмите кнопку ОК, чтобы войти в подменю.
Выберите при помощи кнопок ▼/▲ Scheduled Record/Запланированная запись, а затем нажмите кнопку ОК, чтобы войти в подменю.
- **First Time Setup/Первоначальная настройка:** Выберите при помощи кнопок ▼/▲ First Time Setup/Первоначальная настройка, затем нажмите ОК/▶ для входа в подменю.
OSD language/OSD язык: Выберите при помощи кнопок ▼/▲ OSD language/OSD язык, затем нажмите кнопку ◀/▶, чтобы выбрать английский или русский язык.
Mode Settings/Настройка режима: Выберите при помощи кнопок ▼/▲ Mode Settings/ Настройка режима, затем нажмите кнопку ◀/▶ для настройки режима.
Country/Страна: Выберите при помощи кнопок ▼/▲ Country/Страна, затем нажмите ◀/▶ для выбора страны.
Tuner Type/Тип тюнера: Выберите при помощи кнопок ▼/▲ Tuner Type/Тип тюнера, затем нажмите кнопку ◀/▶, чтобы выбрать тип подключения: Антенна, Кабель или Спутниковое подключение.
Auto Scan/Автопоиск: Выберите при помощи кнопок ▼/▲ Auto Scan/Автопоиск, затем нажмите кнопку ◀/▶, чтобы выбрать режим: DTV/ЦТВ, ATV/АТВ или DTV/ЦТВ + ATV/ АТВ.

Описание работы и функций меню

Меню настройки экрана

LCN: Выберите при помощи кнопок ∇/\blacktriangle LCN, затем нажмите кнопку $\blacktriangleleft/\blacktriangleright$, чтобы выбрать On/Off (Вкл/Выкл).

Auto Channel Update/Автообновление канала: Выберите при помощи кнопок ∇/\blacktriangle Auto Channel Update/Автообновление канала, затем нажмите $\blacktriangleleft/\blacktriangleright$ для выбора On/Off (Вкл/Выкл).

Start/Пуск: Выберите при помощи кнопок ∇/\blacktriangle Start/Пуск, нажмите кнопку **OK/▶**, чтобы начать поиск каналов.

Reset/Сброс: Выберите при помощи кнопок ∇/\blacktriangle пункт **Reset/Сброс**, затем нажмите кнопку **OK/▶**, появится диалоговое окно, если вы выберете Yes/Да, телевизор сбросит все настройки по умолчанию до заводских автоматически.

Проигрывание медиа файлов

MEDIA OPERATION/ПРОИГРЫВАНИЕ МЕДИА ФАЙЛОВ

Примечание: Перед проигрыванием Медиа файлов проверьте правильность подключения устройства USB в USB разъем телевизора, затем нажмите **SOURCE/Источник**, выберите источник входного сигнала.

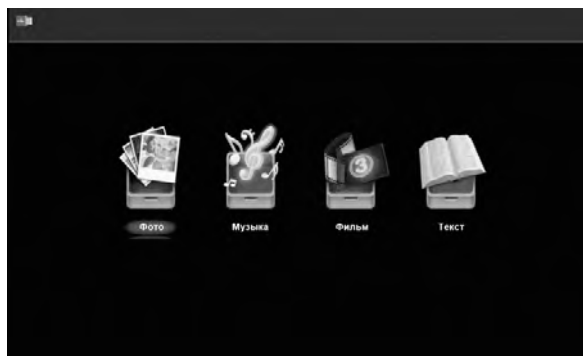

Выберите при помощи кнопок $\blacktriangleleft/\blacktriangleright$ Photo/Фото, Music/Музыка, Movie/Фильм, Text/Текст, затем нажмите кнопку **OK**, чтобы войти в подменю.

Кнопки **▶||** PLAY/PAUSE (ВОСПРОИЗВЕДЕНИЕ/ПАУЗА), **■** STOP (СТОП),

◀◀ PREVIOUS-ПРЕДЫДУЩИЙ, **▶▶** NEXT-СЛЕДУЮЩИЙ, **◀◀** и **▶▶**

также можно использовать в режиме MEDIA.

Установке телевизора

Установка подставки

1. Поместите телевизор передней панелью вниз на мягкую, ровную поверхность.

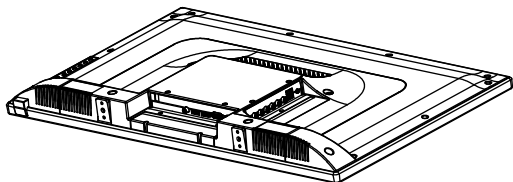

2. Возьмите подставку.



3. Закрепите основание при помощи 4 винтов.

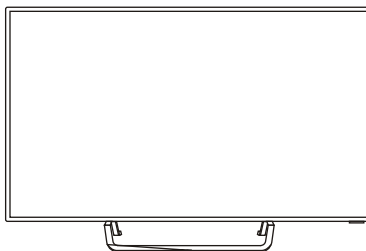
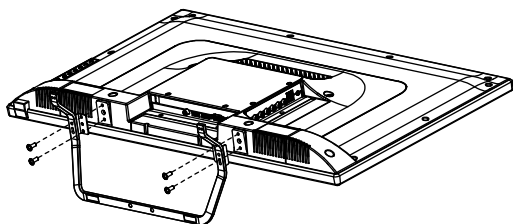

Монтаж телевизора на стену (вариант 1)

1. Установите кронштейн на стене. Зафиксируйте винтами 5 мм.



2. Зафиксируйте основание телевизора с помощью 4 винтов M4 × 20.

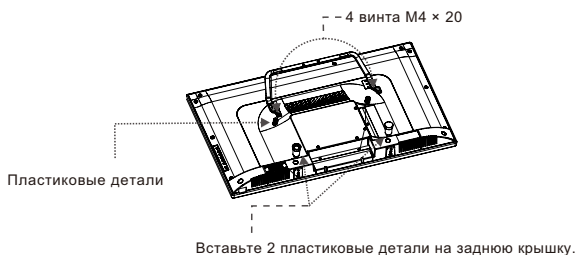

3. Вставьте телевизор в пазы кронштейна.

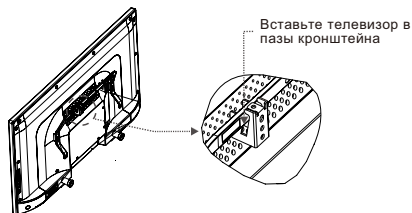

4. Установите пластиковый блок.

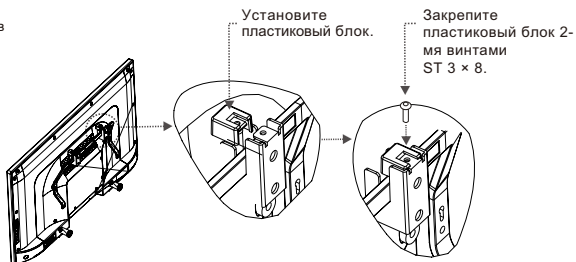

Установка телевизора

Монтаж телевизора на стену (вариант 2)

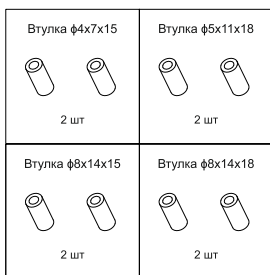

1. Установите втулки на отверстиях задней стенки телевизора, предназначенные для крепления на стене.
2. Положите кронштейн на втулки и закрепите винтами (кронштейн для крепления к стене приобретается отдельно).

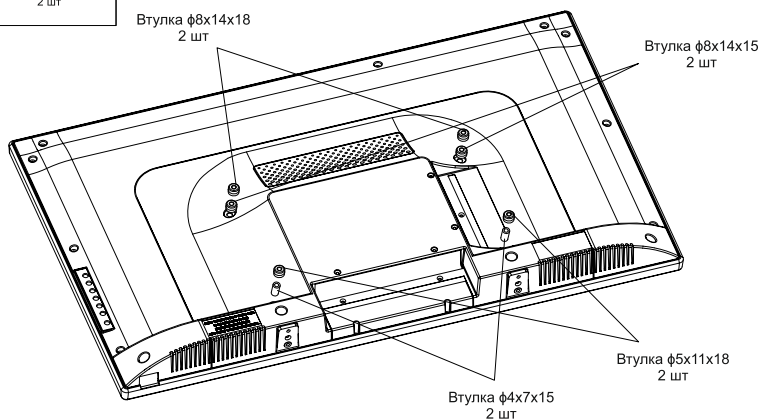

Монтаж телевизора на стену (вариант 3)

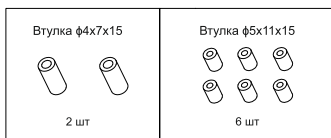

1. Установите втулки на отверстиях задней стенки телевизора, предназначенные для крепления на стене.
2. Положите кронштейн на втулки и закрепите винтами (кронштейн для крепления к стене приобретается отдельно).

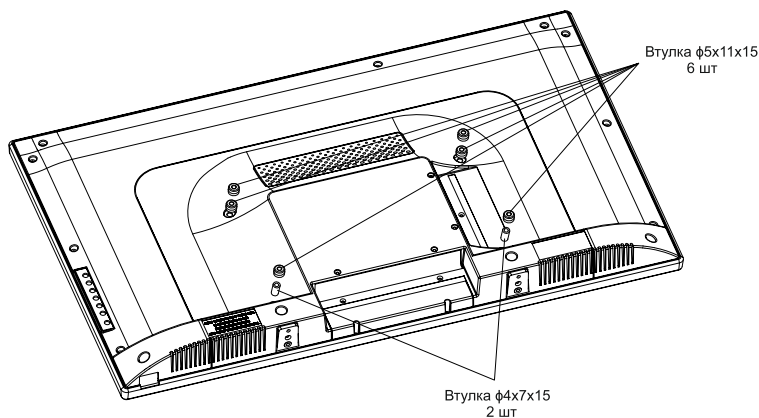

Спецификации

Аксессуары

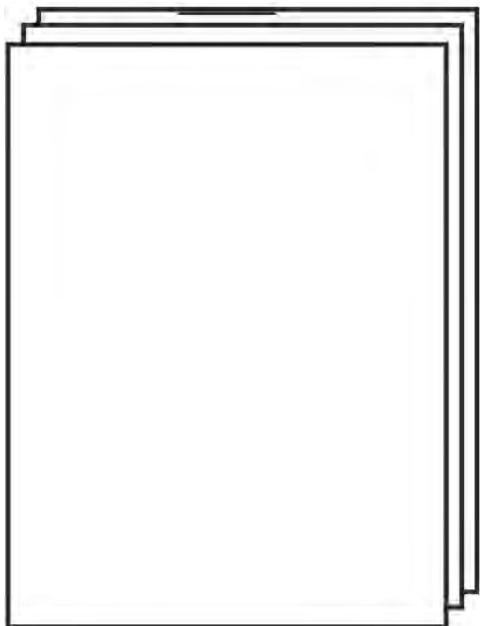

Инструкция по эксплуатации

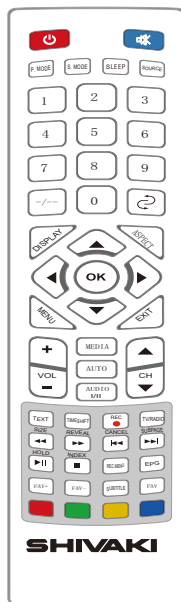

Пульты дистанционного управления

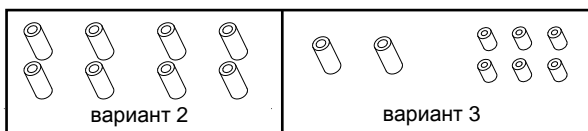

Комплект втулок

Технические характеристики

ТВ система	PAL/SECAM	PAL/SECAM	PAL/SECAM
Размер экрана	32 дюйма (диагональ)	40 дюймов (диагональ)	50 дюймов (диагональ)
Разрешение	1366x768	1920x1080	1920x1080
Выходная мощность динамиков	2x8 Вт	2x8 Вт	2x8 Вт
Источник электропитания	100-240 В ~ 50/60 Гц	100-240 В ~ 50/60 Гц	100-240 В ~ 50/60 Гц
Потребляемая мощность	60 Вт	75 Вт	105 Вт
Класс энергетической эффективности	A	A	A
Потребление энергии	95 кВт/год	108 кВт/год	108 кВт/год

Примечание: Внешний вид и Технические характеристики устройства могут быть изменены производителем без предварительного уведомления.

Устранение неисправностей

Нет изображения или звука	Проверить подключение шнура питания к сети. Убедитесь, что выключатель питания находится в положении «Включено»
Изображение без звука	Увеличить громкость. Убедитесь, что звук не отключен. Нажмите на кнопку MUTE, чтобы включить звук.
Пульт дистанционного управления не работает	Проверьте, что выключатель питания находится в положении «Включено». Проверьте исправность батареек или правильность их установки в пульте дистанционного управления. Убедитесь в отсутствии мощного источника света, направленного на окошко датчика пульта дистанционного управления. Убедитесь в отсутствии препятствий между окошком датчика и пультом дистанционного управления.
Телевизионный сигнал отсутствует.	Проверьте, что в качестве источника сигнала выбрана антенна. Проверьте, что антенна правильно подсоединена. Проверьте, что телевизор правильно настроен.
Отсутствует внешний видеосигнал.	Проверьте правильность настройки телевизора. Проверьте, что кнопка источника сигнала установлена в положение AV.
Недостаточная цветность изображения или слишком темное изображение.	Проверьте правильность настройки цвета, яркости и контрастности изображения.
Все каналы периодически теряют цвет.	Проверьте, что антенна не сломана. Проверьте, что антенна подсоединена. Проверьте, что антенна не повреждена.
Плохой прием, потеря цвета на некоторых каналах.	Проверьте, что антенна правильно настроена (Смотрите пункт «Точная настройка»)
На изображении появляются диагональные полосы.	На телевизионный приемник влияют радиопомехи (напр. от близко расположенного радиовещательного передатчика от другого ТВ приемника).
Изображение «снежит».	Проверьте, что антенна не сломана. Проверьте, что антенна подсоединена. Проверьте, что антенна не повреждена.
Появляются побочные изображения.	Проверьте, что направление антенны не было изменено грозой или сильным ветром и т.д. (побочные изображения вызваны приемом антенной двух сигналов, т.е. сигнала, полученного непосредственно от передатчика и сигнала, отраженного от холма или большого здания. Направление антенны необходимо выбрать так, чтобы свести к минимуму эффект появления побочных изображений).

Допуски по пикселям

Допуски по пикселям

Ряд эргономических требований к качеству изображения, получаемого с помощью LCD/LED панелей, определяется по таким критериям, как яркость, контрастность, отражение, равномерность подсветки и цветовая равномерность, читаемость текста, мерцание, количество дефектных пикселей. Стандарты качества определяют 4 класса LCD/LED панелей. Большинство панелей соответствуют допуску класса II.

Стандарт различает 4 типа дефектных пикселей

Тип 1 – постоянно горящие пиксели (белые);

Тип 2 – постоянно негорящие пиксели (чёрные);

Тип 3 – пиксели с другими дефектами, включая дефекты сабпикселей и ячеек RGB, составляющих пиксель. Это означает постоянно горящие красные, зеленые и голубые пиксели;

Тип 4 - (группа дефектных пикселей) – несколько дефектных пикселей в квадрате 5x5 пикселей.

Допустимое число дефектных пикселей на миллион пикселей

Класс	ТИП -1	ТИП- 2	ТИП-3	Число кластеров, содержащих более 1 дефекта типа 1 или типа 2	Число кластеров, содержащих более 1 дефекта типа 3
I	0	0	0	0	0
II	2	7	7	0	2
III	5	15	50	0	5
IV	50	150	500	5	50

Все LCD/LED панели телевизоров SHIVAKI соответствуют классу II.

Список сервисных центров

Название	Город	Адрес	Код города	Телефон
СЦ Импульс	Абакан	г. Абакан, ул. Кати Перекрешко, д. 29	3902	282807
Сервис центр Homelife	Абакан	г.Абакан, ул.Дружбы Народов, д.29, с.Белый Яр, ул.Кирова, д.1а	39041	35-97-03, 8-963-201-53-12; 8(39041) 2-97-03
ООО «Рембыттехника»	Азов	г.Азов, Ростовская обл., ул. Чехова, д.28	86342	4-14-90
ИП Сесьюк Владимир Александрович	Азов	г. Азов, ул. 3. Космодемьянской, д. 62	86342	4-49-40
ТВ-Сервис	Альметьевск, Республика Татарстан	г. Альметьевск, ул. Геофизическая, д.1В ТК "ЭССЕН"	8553	40-30-93
ООО "Технологии в жизни"	Амурск	г. Амурск, пр-т Комсомольский, д.29, оф.30		8(924)223-54-94, 8(914)155-16-33
Техносервис	Арзамас	г. Арзамас, ул. 9 Мая, д. 4	83147	3-07-40; 4-00-73; 3-51-65
Форет	Армавир	г. Армавир, ул. Комсомольская, д.115	86137	9-79-99; 3-36-96
ООО "Импульс"	Армавир	г.Армавир, ул.Мира, д.36а	86137	3-87-78
Эфир	Астрахань	г. Астрахань, ул. Боевая, 72 А	8512	30-10-15; 30-10-14
ООО "Хайтек-Сервисный центр"	Астрахань	г.Астрахань, ул. Н.Островского, 148А, офис 202; ул. Ташкентская, д.13А	8512	63-25-30; 63-10-00, 63-12-00
Сервисная компания ЭЛКОМ	Астрахань	г. Астрахань, ул. Савушкина, д. 51А	8512	63-27-27
ООО "КОВЧЕГ"	Ахтубинск	г. Ахтубинск, ул. Гоголя, д. 2Б	85141	3-61-25
Центр технического обслуживания АСЦ"КРАВТ-СЕРВИС"	Ачинск	г.Ачинск, ул.Гагарина, д.10А	39151	4-55-55, 8-923-275-45-12
	Балашов	г.Балашов, ул. Луначарского, д.102	917	213-17-78
Малюшкин И.И. Daewoo	Барнаул	г. Барнаул, ул. Глушкова, д.46	3852	33-84-84; 34-83-83
Диод	Барнаул	г. Барнаул, ул. Пролетарская, 113	3852	63-59-88; 63-94-02; 23-58-20
ООО «Альфасервис»	Барнаул	г.Барнаул, ул. Попова, д.55	3852	60-13-49; 48-50-67
ООО «СВ-Мастер»	Барнаул	г. Барнаул, ул. А.Петрова, д. 264	8352	323332,484211
Сервисный центр "Клен"	Барнаул	г.Барнаул, ул.Власихинская, 49а/1б	3852	319-91-12, 256-795
ИП Криковцов С.А.	Барнаул	г. Барнаул, ул. Льва Толстого, д. 8	3852	24-79-33
Экран	Белая Калитва	г. Белая Калитва, ул. Калинина, 29	86393	2-56-66; 2-70-87
Проексия	Белгород	г. Белгород, пр-т Б. Хмельницкого, д.137, корп. 3	4722	34-03-22
ООО "РЕМБЫТСЕРВИС"	Белогорск	г. Белогорск, ул. Ленина, д.43	41641	2-52-02
ООО «ПАРУС ПЛЮС»	Бийск	г.Бийск, пер.Кирова, д.8	3854	35-69-70
Сервисный Центр "Технополис"	Благовещенск	г.Благовещенск, ул.Калинина, д.127	6142	534945
Лексиса-Электроникс	Братск	г. Братск, ул. Пионерская, 23/40	3953	45-99-07; 45-98-96
Техсервис	Брянск	г. Брянск, пер. Авиационный, д.3, корп.2	4832	62-21-21
РемБытТехника	Бугуруслан	г. Бугуруслан, ул. Транспортная, д. 2	35352	9-10-99; 89228022158
ТелеMag	Буденновск	г. Буденновск, ул. Кирова, д.235	86559	4-16-24
ИП Цивенев Д.С.	Буденновск	г.Буденновск, ул.Октябрьская, д.84	86559	2-08-02
ИП Гилязова Н.М.	Бузулук	г.Бузулук, 2 микрорайон, д. 34	35-342	57-147; 57-787
Мастер Кучеров С.Г.	Валуйки	г. Валуйки, ул. Новая, д. 12/1	847236	5-54-25; 5-45-84
ООО "Кондор"	Великие Луки	г.Великие Луки, пер. Вокзальный, д.13	81153	92706
ООО "Мега"	Великие Луки	г. Великие Луки, ул. Гастелло, д.11	81153	3-77-96
ТКТ "Орбита"	Великий Новгород	г. Великий Новгород, ул. Кочетова, 23а	8162	94-80-10; 61-12-00; 33-59-18;
Альда-Сервис	Владикавказ	г.Владикавказ, переулок Керамический, д.4	8672	44-03-92
ООО «Артника –Сервис»	Владикавказ	г. Владикавказ, пр. Коста, д. 15	8672	25-01-07, 75-77-77, 55-08-70
Рост-Сервис	Владимир	г. Владимир, ул. Юбилейная, 60	4922	21-44-24; 30-50-55
Домовой сервис	Владимир	г. Владимир, ул. Батурина, д.39	4922	44-72-80; 44-72-81
ИП Манахова Лилия Раисовна	Волгоград	г. Волгоград, пр-т Ленина, д.58	8442	23-41-36; 8(937)717-93-34
ООО "Сервисцентр ТМ"	Волгоград	г. Волгоград, ул. Николая Отрады, 15Б. (ТЦ Альесин)		7(987)644-57-00
ИП Спицына Раиса Александровна	Волгоград	г.Волгоград, ул.Томская, д.4а	8442	8-917-333-78-80; 98-16-47
ООО «Универсал»	Волгоград	г. Волгоград, ул. Хиросимы, д.14	8442	37-86-67; 37-43-11
ИП Ибрагимов М.А.	Волгодонск	г. Волгодонск, ул. Карла Маркса, д.30	86392	52929
Вологда	Вологда	г.Вологда, ул. Ногородская, д. 7	8172	52-19-19; 63-99-39; 53-99-69
ИП Есипенко А. В.	Вологда	г.Вологда, ул. Клубова, д.87	8172	55-82-06; 55-82-07
Империл	Воркута	г. Воркута, ул. Димитрова, д. 6	82151	6-01-43; 6-43-94
ООО "Мега"	Воркута	г. Воркута, ул. Тиманская, д.8А	82151	66006
Дармин В.Я.	Воронеж	г. Воронеж, ул. Переверткина, д. 47	4732	24-25-97
Орбита-сервис	Воронеж	г. Воронеж, ул. Донбасская, 1	4732	776625
ООО "Комплайн"	Воронеж	г.Воронеж, пр-т Труда, д. 39	4732	41-00-51, 78-50-54, 39-78-90
Профи	Вятские Поляны	г. Вятские Поляны, ул. Урицкого, д. 18а	83334	7-90-46; 7-47-87
Спектр	Вятские Поляны	г. Вятские Поляны, ул. Ленина, д.114А	83334	7-43-23
ООО "Техноплус"	Грозный	г. Грозный, ул. Ханкальская, д. 75		8(928)024-55-66
ООО "Алиф"	Грозный	г.Грозный, ул. Маяковского, д.17в	8712	22-49-21
Грозный Сервис	Грозный	г. Грозный, ул. Маяковского, д.100		8(928)943-61-01, 8(926)405-22-10
Техноцентр «Радуга»	Дзержинск	г. Дзержинск, ул. Чапаева, д.69/2	8313	28-11-46; 28-14-20
Сервисный центр "Кварц"	Дзержинск	г. Дзержинск, пр. Цюлковского, д.54	8313	205-600
Эл Ком Сервис	Димитровград	г. Димитровград, ул. Октябрьская, д. 63	84-235	2-86-59; 9-14-64
ИП Лаврович Константин Анатольевич	Ейск	г.Ейск ул.Маяковского, д.55	86132	5-05-00
Техносервис	Ейск	г.Ейск, ул. Пушкина, д.84	86132	2-11-71; (918)416-49-55
Сонио-Ек	Екатеринбург	г. Екатеринбург, ул. Самолетная, д. 55	343	2972974
АСЦ РемБытСервис	Екатеринбург	г. Екатеринбург, ул. Степана Разина, д.109/100	343	269-19-48, 269-29-48
Мастер-Сервис	Екатеринбург	г. Екатеринбург, ул.Д.Зверева, д.31 литер А оф.2	343	385-1289
ООО "МИСТЕР-СЕРВИС"	Екатеринбург	г.Екатеринбург, ул.Ключевская, д.18		8-908-926-48-98
ИП Акимов А.С.	Елань	п. Елань, ул. Вокзальная, 81	84452	5-30-34
ООО фирма «Полюс»	Елец	г.Елец, ул.Октябрьская, д.47	47467	4-12-08
ООО ТТЦ «Телерадиосервис»	Ессентуки	г. Ессентуки, ул. Пушкина, 124	87934	7-83-30

Список сервисных центров

Название	Адрес	Код города	Телефон
ООО Техно Торговый Центр Стинол*	г. Эссентуки	87934	4-15-55
Техносервис	г. Железнодорожск	47-148	5-01-58, 4-30-02
Жигули-Гарант	г. Жигулевск, ул. Мира, 21	84862	2-28-73
ПРОТОР СЕРВИС	г. Зеленоград, корп. 1534	499	717-82-12
Склад видеотехники	г. Иваново	4932	42-13-55
ЗАО ТЕЛЕАТЕЛЬЕ №1*	г. Иваново, ул. Смирнова, д.98	4932	32-71-56, 32-77-50
ИП Волков Сергей Юрьевич	г. Иваново, ул. 2-я линия, д.48	4932	491622
Просто как Раз-Два-Три	г. Иваново, ул. Суворова д. 42	4932	58-57-56
ARTYCS-Сервис	г. Ижевск, ул. Горького, 76, 426010, ул. Азина, 4	3417	78-78-85; 78-06-64; 30-83-07; 30-79-79
ООО "Элгуд"	г. Ижевск, ул. В. Сивкова, д.152	3412	771010
ООО «Радуга»	г. Ижевск, Воткинское ш., д.302	3412	432039,904465
Дельтасервис	г. Йошкар-Ола	8362	64-87-78, 63-95-82
Мидас	г. Йошкар-Ола, ул. Советская, д. 173	8362	45-73-68; 41-77-43
НТ ТИС	г. Иркутск, ул. Партизанская, д. 149	3952	51-36-93; 51-31-09
ООО "АЛЪТЕКС"	г. Иркутск, ул. Советская, д. 45а, оф. 01	3952	29-42-95
ИП Фехретдинов Альберт Гаярович	г. Иркутск, ул. Лермонтова, д.281	3952	51-15-24
ИП Батенко Г.В.	г. Ишим, ул.Караульская, д. 183	34551	7-46-31, 8-904-888-88-83, 8-908-868-80-00
Техника	г. Казань, ул. Амирхана, д. 30	843	521-49-88; 521-49-89
СЦ "Витязь"	г. Казань, пр. Худякина Ямашева, д. 38	843	2487-117, 521-49-43; 519-08-09
12 Вольт Сервис	г. Казань, ул. Ютазинская, д.18А	843	512-00-99; 512-17-45
ООО «Луазо»	г. Казань, ул. Девябристово, д. 106 «Б»	843	562-47-07, 562-46-45, 562-46-44, 260-04-12
ООО «Элнет»	г. Казань, ул. Восстаная, д.100	843	240-64-94
Телемастер	г. Каменск-Уральский, ул. Алюминиевая, д. 74	3430	30-33-88
ИП Устомова Л.В.	г. Каменск-Шахтинский, ул. Ясельная, д.73	86365	3-19-11
АЛЬФА	г. Камышин, ул. Ленина, д. 6В	84457	9-45-89; 9-17-43; 9-00-75; 9-42-94
Дмитриев Ю.С.	г. Канаш, ул. Полевая, д.20	83-533	4-16-19; 2-31-67
Электропарк	г. Канаш, пр. Ленина, д.71а	8(906)388610	
Т-Сервис	г. Канск, ул. Московская, 66	39161	3-39-13
Коммон	г. Кемерово, ул. Потемкина, д. 8	3842	62-45-74
Сервисный центр Мастеръ	г. Кемерово, ул. В.Волошиной, д. 4, пр.Ленина, д. 25 Б	3842	30-19-43; 30-19-91; 37-79-28
СЦ "Терек"	г. Кизляр, пер.Рыбный, д.17	87239	2-33-55
Рембыттехника	г. Кинешма, ул. Правды, д. 7Б	49-331	2-16-39; 2-16-02
Экран-Сервис	г. Киров, ул. Некрасова, д. 42	8332	57-78-10; 54-70-77; 54-21-56
Эксперт	г. Киров, Октябрьский пр-кт, д. 116а	8332	54-69-56; 37-01-01
ООО «ЦПС-Киров»	г. Киров, ул. Московская, д. 9	8332	365513
ООО «Гамбит»	г. Комсомольск-на-Амуре, ул. Ленина д. 76/3	4217	59-56-51
СЦ Быт Кубани	г. Кореновск, ул.Пурылина, д. 2 У	86142	4-49-13
ИП Бондаренко А.В.	г. Кореновск, ул. Пурылина, д. 2 "А"	86142	4-43-59
ООО «Палладийм»	г. Королев, пр-д Циолковского, д. 5	495	516-91-71
ИП Благовещенская М.Н.	г. Кострома, ул. Коммунаров, д.5	4942	300-107,639-723
Импультс-сервис	г. Красноярский край, Красноярский район, с.Красноярдаевское, ул. Красная 197/1	86541	2-31-39
Краснодар-Техсервис	г. Краснодар, ул. Леваневского, д.106, корпус Б	861	210-33-26; 274-45-24
М-сервис-ЮГ	г. Краснодар, ул. Луяненко, д. 103, офис 55	861	222-64-13
ИП Новоженцев И.Ю.	г.Краснодар, ул. Ростовское шоссе, д.22/4, территория ОАО «Краснодарстрой»	861	224-93-48
ООО "Техсервис"	г.Краснодар, ул.Захарова, д.7/1	861	267-76-60
Город мастеров	г.Красноярск, ул.Яковлева, д. 59	3912	90-06-47; 44-54-12
АСЦ "Электроальянс"	г.Красноярск, ул. Спандаряна, д.7	3912	93-54-33,94-52-82
ДОН-ТВ СЕРВИС	г.Красноярск, ул.Железнодорожников, д.11	3912	21-46-51
ИП Бакунин Александр Александрович	г. Кузнецк, ул. Дарвина, д. 55	841-57	2-04-00
ООО «Техно-Сервис»	г. Куйбышев, ул. Гуглева, д. 11Б	38362	67-64-47
СМС-сервис	г. Курган, 6А микрорайон, д. 11/1, офис 10	3522	47-27-25
ООО "Зурал Монтаж Сервис"	г.Курган, ул.Пугачева, д.9	3522	56-58-44
Маяк*	г. Курск, ул. Студенческая, д. 36-а, г. Курск, ул. Сумская, 376	4712	36-04-91, 50-85-90
Экран Сервис Лимитед	г. Курск, ул. Добролюбова,17	4712	56-75-55; 54-74-24/25
Альфа-Сервис	г. Курск, ул. Заводская, 19	4712	31-20-23, 30-41-00
УманьБыт Сервис	г. Ленинградская	86145	3-78-74
ИП Соболев Г.Ю.	г. Липецк, ул. Мичурина, д.46	4742	40-10-72
Электрон-Сервис Майкоп	г. Майкоп, ул. Димитрова, 25	8772	575837,556238
ИП Андрущенко А.С.	г. Майкоп, ул. Курганная, д.328	8772	53-06-39
ООО "Росам"	г. Махачкала, ул. М. Гаджиева, д.164	8722	933073
АСЦ Техник ISE	г. Махачкала, пр-т. Акушинского,14линия, д. 21	8722	642394,642895
СЦ "ПЛАЗМА"	г. Миусинск, Красноярского края, ул. Ботаническая, д.31, СЦ "ПЛАЗМА"	39132	4-21-39, 8(902) 947-97-60
ИП Кузюзов С.В.	г. Мончегорск, Нижнее шоссе, д.12Б	81536	7-29-54
АВС-Сервис	г. Москва, ул. Паустовского, д. 8, к.1	496	421-84-88; 423-66-00; 421-77-51
Рубин	г. Москва, ул. Адмирала Макарова, д.2	8(925)1462423	
ООО «Кристалл»	г. Москва, Ярославское шоссе д. 130, корп.1	496	646-70-73
Лидер-Сервис	г. Мурманск, ул. Киповича, д.46	8152	44-47-49; 40-00-83
ООО «Электроника Сервис»	г. Мурманск, Ледокольный проезд, д.5	8152	52-71-77
СЦ "Альтайр"	г. Мценск, ул. Ленина, д. 36	48646	4-08-95

Список сервисных центров

Название	Город	Адрес	Код города	Телефон
ТриО	Набережные Челны	г. Набережные Челны, пр. Вахитова д.20	8552	59-77-13;35-90-02;35-90-42;38-12-46
VIP-SERVIS	Набережные Челны	г.Набережные Челны, ул. Пр. Московский д. 169	8552	999-145
Альфа-Сервис	Нальчик	г. Нальчик, пр. Ленина, д. 24	8662	77-28-78; 42-04-30; 42-12-21
Смоленский Г.В	Находка	г. Находка, ул. Павлова, 11	4236	69-78-67
ИП Мороз Н. В.	Нерчинск	г. Нерчинск ул. Погодаева, д. 32	30242	4-45-92
ТЦ "STINOL"	Нерюнгри	г.Нерюнгри, ул.Чурапчинская, д.18	41147	6-89-71
Сумин В.П.	Нижний Новгород	г. Нижний Новгород, ул. Жукова, 24	831	2628405
Бытовая автоматика	Нижний Новгород	г. Н. Новгород, ул. Ларина, 18 А	831	461-88-48; 277-57-79
ООО «МВ-Сервис»	Новокузнецк	г. Новокузнецк, пр. Кузнецкостровский, д. 44	3843	46-94-00
АВС Центр	Новоосковок	г. Новоосковок, Донской проезд, д.4	48762	6-99-20; 3-45-07
ООО "АРГОН-СЕРВИС"	Новороссийск	г. Новороссийск, ул. Серова, д.14	8617	63-11-15
СЦ "SIB-Мастер"	Новосибирск	г. Новосибирск, Микрорайон Горский, д.61	383	355-52-99, 357-14-98
ООО СЦ "Ремит"	Новосибирск	г. Новосибирск, ул. Титова, д.25	383	343-67-11
ИП Сотников Дмитрий Валерьевич	Новосибирск	г. Новосибирск, ул. Котовского, д. 2	383	351-30-85, 351-39-19, 351-30-87
ООО «А Плюс»	Новосибирск	г. Новосибирск, ул. Фрунзе, д.6, строение 2	383	299-23-33
КВИТ	Новочебоксарск	г. Новочебоксарск, пр. Ельниковский, д.4А	8352	75-96-19
Бондаренко А.Е.	Новошахтинск	г. Новошахтинск, ул. Веселая, д. 175	8-904-500-24-41	
Рембыттехника Плюс	Озерск	г. Озерск, ул. Калинина, 12В	35130	7-99-51
Бытовая техника	Омск	г.Омск, Проспект Космический, д.99/2, ул. Запорожская, д.1, ул. Карла Маркса д. 66, проспект Комарова, д.8	3812	57-95-40; 32-20-63; 41-87-06
ООО "Бытсервис"	Омск	г.Омск, ул.Чернышевского, д.2 кор. 8	3812	24-89-64;48-38-03
ООО "Сервисный центр Сибтекс"	Омск	г. Омск, ул. 24-я Линия, 59	3813	36-98-04, 36-91-04, 36-70-44
Мастер	Орел	г. Орел, ул. Латышских стрелков, 1	4862	751480
Евросервис	Орел	г.Орел, ул.Приборостроительная, д.10	4862	40-86-81;40-86-82;43-40-66
ООО "АРС"	Орел	г. Орел, ул. Революции, д. 1	4862	55-60-14
ООО "Сервисбыттехника"	Оренбург	г. Оренбург, ул. Лесозащитная, д.18	3532	66-30-66
ООО "КомИнКом-Сервис"	Оренбург	г. Оренбург, ул. Брестская, д.7	3532	627701
ООО "Гранд-Сервис"	Орск	Оренбургская обл., г. Орск, пр. Ленина, д.11; Орск, ул. Грозненская д. 11	3537	20-60-70;89877960019
ИП Бердников В.В.	Орск, Оренбургская обл.	г. Орск, ул. Батумская д.25	3537	372-383
ООО «Орбита-Сервис»	Пенза	г. Пенза, ул. Карпинского, д.2	8412	94-04-45
Техсервис	Пенза	г. Пенза ул. Володарского, д.32	8412	55-04-90; 20-60-90; 52-10-50
ИП Проничин Г.В.	Пенза	г. Пенза, ул. Переволочная, д.3	8413	93-38-04; 93-13-38; 39-35-66
РТВ-сервис	Пермь	г. Пермь, ул. Мира, д. 55	3422	26-97-78; 20-08-48
Импорт-сервис	Пермь	г. Пермь, ул. Инженерная, д.10	342	266-12-60; 265-69-83
Евро-Сервис	Пермь	г. Пермь, ул. Крисанова, 29, ул. Большевикская, 194, ул. Анри Барбюса, 60	342	238-33-80; 236-30-33; 236-13-94
ООО "СК-сервис"	Пермь	г. Пермь, ул. Деревобудельная, д. 3, корп. Б	342	221-40-99
ООО "Ариант"	Петрозаводск	г.Петрозаводск, пр-т Лесной д.51, корп.1	8142	633218
СТЦ "Электрон"	Петрозаводск	г.Петрозаводск, ул.Ленинградская, д.20, СТЦ "Электрон"	8142	595-015; +79637409663
СЦ "Электрон"	Петропавловск-Камчатский	г. Петропавловск-Камчатский, ул. Пограничная д. 24, м-н «Электрон»	4152	469-410 доб. (3)
ТД "Форум"	Прохопьевск	г. Прохопьевск, пр. Ленина, д.2	3846	69-30-61; 69-29-37
Сервис-центр по ремонту телевидеотехники	Прохладный	г.Прохладный, ул. Свободы, д. 137	86631	4-51-45
ИП Шагалов Д.М.	Прохладный	г.Прохладный, пер. Комсомольский, д.32	86631	3-10-55
Ремонт и Сервис	Псков	г. Псков, ул. Труда, 11	8112	538650, 538630
АСЦ "Полисервис"	Пятигорск	г. Пятигорск, ул. 1-я Набережная, д.32, корп. 4	8793	33-17-29; 33-93-69 (доб. 104)
Техно-Сервис	Пятигорск	г.Пятигорск, ул. Ермолова, д. 12	8793	318-416
АСЦ "ЮГ-Сервис"	Пятигорск	г.Пятигорск, ул. Дровяникова, д.20	8793	33-55-43, (928) 357-36-16
ИП Сериков А.Ю.	Пятигорск	г. Пятигорск ул. 5-ый Переулоч, д.13	8793	987-011, 8(918)743-69-46
ООО «МосОблСервис»	Раменское	г. Раменское ул. Красная д.17/1	499	707-11-86, 8-985-649-98-96
ИП Соболев К.Ю.	Россошь	г. Россошь ул. Пролетарская, д.70Б	47396	5-29-63
Мастер	Ростов-на-Дону	г. Ростов-на-Дону, ул. 50-летия Ростсельмаша, д.1/52	863	219-21-12;8-800-100-51-52
ИП Репенко В.Н	Ростов-на-Дону	г. Ростов-на-Дону, ул. Амирияна, д. 1 "А"	863	230-31-31;8-961-280-31-31
ООО "Максим-Сервис"	Ростов-на-Дону	г. Ростов-на-Дону, ул. Евдокимова, д.37в	863	227-06-91, 2-504-777
Синтез	Рубцовск	г. Рубцовск, ул. Комсомольская, д.212	8657	4-06-43
ИП Шаталов И.Л.	Рязань	г. Рязань, ул. Красносельская, д.67	4851	2-55-12, 2-22-58, 4-48-65, 2-24-61
Транс-эксплуатация	Рыбинск	г. Рыбинск, пр-т Серова, 8	4855	56-66-72; 26-32-83; 28-65-10
ИП Грачев О.А.	Рязань	г. Рязань, ул. Новая, 51 Г	4912	21-02-19; 28-39-93
ООО «Гарант-Техно»	Рязань	г. Рязань, ул. Пушкина, д.14,	4912	76-88-01;76-34-83
Видикон-Сервис	Самара	г. Самара, ул. Мориса Тореза, д.137	846	262-62-62
ИП Дементьев Алексей Николаевич	Самара	г.Самара ул.Нисейская, д.52 офис 8.9	846	931-85-46
ООО «Спец-Мастер»	Самара	г.Самара, ул. Ленинская, д.56/Ленинградская, д.100	846	990-37-51
ООО «Спектр-В»	Самара	г.Самара, пр-т Кирова д.3, литера ЖОК1, офис 112	846	977-36-58, 8(917)118-45-82
Видео-Сервис Самара	Самара	г. Самара Московское шоссе 24 км, д. 5	846	225-12-73
ООО «СЦ «Курсор-Сервис»	Санкт-Петербург	г. Санкт-Петербург, Загребский бульвар, д.33	812	701-73-97,708-20-19
ГАРД-ТЕХНО	Санкт-Петербург	г. Санкт-Петербург, ул. Харченко, д. 4	812	295-31-96; 295-36-75
ООО "Аманит"	Санкт-Петербург	г.Санкт-Петербург, ул. Мгинская, д. 7 лит. А, пом. 4Н	812	703-55-24,405-75-02
Видео-Сервис	Саранск	г. Саранск, ул. В. Терешковой, 18 А	8342	24-98-58; 57-19-19
ООО "Телеателье Союз"	Саранск	г.Саранск, ул. Советская, д.88	3414	732614;89124529150
Галактика 17 Лтд.	Саратов	г.Саратов, Железнодорожная, 29 (Б. Казачья, 111)	8452	511182; 512094
Сар-сервис	Саратов	г.Саратов,4-ый Вакуровский пр-д, д.4	8452	51-00-99, 20-03-85
ЭЛ-Сервис	Саратов	г.Саратов, ул.Шелковичная, д. 64/66	8452	572953;572954;572955

Список сервисных центров

Название	Город	Адрес	Код города	Телефон
ИП Гусев В.А.	Сасово, Рязанская обл.	г. Сасово, ул. Малышева, д.49	49133	2-27-70-5-14-31
Варенбуд В.А.	Северодвинск	г. Северодвинск, ул. Гагарина, д.12	8184	58-72-21; 27-84-62
Телемир-Сервис	Симферополь	Республика Крым, г. Симферополь, г. Симферополь, ул. Ковыльная, д.72	0652	69-07-78, (050)424-68-30
ООО «Реал-2001»	Симферополь	г. Симферополь, ул. Кечекметская, д.198	(8978)831-30-26	
ИП Каранчук И.А.	Смоленск	г. Смоленск, пер. 1-й Красинский, 20	4812	65-88-22; 65-92-32
ООО "ПП "ГЛАЙС"	Смоленск	г. Смоленск, ул. Нормандия – Неман, д.35, ул. 25 Сентября, д.50	4812	64-02-42, 89101137905; 62-29-891279, 89156455633
Ремонт бытовой техники	Соликамск	г.Соликамск, ул. Белинского, д.11	34253	28526
УСЦ ИП Бикбулатов Р.А.	Сорочинск	г.Сорочинск, ул.Ворошилова, д.2	35346	6-77-73
ООО «Техно-Сервис»	Ставрополь	г. Ставрополь, ул. 7-я Промышленная, д. 6	8652	395530
Телерадиомастер	Ставрополь	г. Ставрополь, ул. Тухачевского, 7/4	8652	72-92-72; 73-96-48
АСЦ « Вектор-Юг»	Ставрополь	г. Ставрополь, ул. Коста Хетагурова д.9	8652	2608.10, 939295
СЦ "Телемонт-Сервис"	Ставрополь	г. Ставрополь, ул. Пирогова, д.37, офис11	8652	65-17-48
Экспресс-Сервис	Старый Оскол	г. Старый Оскол, мкр. Олимпийский, д.7	4725	42-41-00
СЦ Электрон	Сухой Лог	г. Сухой Лог, ул. Белинского, д. 51-В	34373	333770
ТехСервис	Сыктывкар	г. Сыктывкар, Республика Коми, Гаражная, 25	8212	29-12-20; 22-95-29
Торопено П.Б	Сыктывкар	г. Сыктывкар, ул. Южная, д.7	8212	24-92-36; 20-02-86
ООО «ФВТЗ Витязь»	Таганрог	г.Таганрог, ул.Ломоносова, д.59/1	8634	32-32-55
СЦ "Баланс-Р"	Тамбов	г. Тамбов, б-р Строителей, д. 2	8953	700-16-76
Рубин-Сервис-Т	Тамбов	г. Тамбов, ул. Н.Вирты, 2А	4752	53-42-84; 55-16-15
Вега-Сервис	Тамбов	г.Тамбов, ул.Кивкидзе, 69	4752	73-94-01; 73-94-03
Электроникс Сервис Центр	Тверь	г.Тверь, ул. Циммервальдская, д. 24	4822	35-35-30; 34-75-56
ООО «ПАРАГРАФ-ДИЗАЙН»	Тверь	г.Тверь, б-р Шмидта д.18	4822	475858, 476565, 89106476565
Стюк-сервис	Тверь	г.Тверь, пр-т Чайковского, д.6	4822	32-00-23.35-40-81
ИП Виноградов А. Ю.	Тверь	г.Тверь, ул. Моосовская, д. 88/15	8-952-060-05-10	
ИП Яковлев С.Н.	Тихорецк	г. Тихорецк, ул. Гоголя, д.2/2	86196	7-20-53
Бытовик	Тобольск	г.Тобольск пер. Знаменский стр. 4 ТЦ „Симпатия“, пав. № 42 АСЦ „Бытовик“	3456	27-34-39
СТЭРИОН ТОЛЬЯТИ	Тольятти	г. Тольятти, ул. 40 лет Победы, д. 30, оф. 5	8482	719-773
ГлавБытСервис	Томск	г. Томск, ул. Маяковского, д. 25/7	3822	266865, 266462
ТЗРРТА	Туймазы	г. Туймазы, пр. Ленина, д. 5	34-782	5-20-55; 5-28-62
Растр ТВ	Тула	г. Тула, ул. Куржовая, 9	4872	49-32-75; 49-31-31
ИП Бровкин В.А.	Тула	г.Тула, ул. Советская, 60/12, оф.302	4872	710103; 8-910-1576808
ООО "К-сервис"	Тула	г.Тула, ул. Ф.Энгельса, д. 89	4872	32-56-07
ООО "Быт-Сервис"	Тула	г. Тула ул Штыковая, д. 45	4872	470206, (953) 431 44 81
Ваш дом	Тюмень	г. Тюмень, ул. Ватутина, д.55	3452	99-49-09; 46-69-91
СЦ Канифоль	Тюмень	г. Тюмень, ул. Николая Зелинского, д.24	8(329)269-56-60	
ООО «КомпМарт»	Уварово	г.Уварово, 4 мкрн, д. 29	4752	4484848
Электрон	Улан-Удэ	г. Улан-Удэ, ул. Тракторная, д.14	3012	55-17-45
ООО «Планета-Сервис»	Ульяновск	г. Ульяновск, ул. Кирова, д.59	9603	721961
Ремис	Ульяновск	г. Ульяновск, ул. Аبلукова, д. 41	8422	48-92-92, 48-90-25
СОВРЕМЕННЫЙ СЕРВИС	Ульяновск	г.Ульяновск, ул.Металлистов, д.16/7	8422	73-29-19, 73-44-22
Компания "ПилГ"	Урай	г.Урай, мкр. Аэропорт, д. 29	34676	3-15-15
ООО «Техносервис»	Уссурийск	г. Уссурийск, ул. Советская, д.96	4234	33-53-05, 33-51-80
ООО «Импорт-Сервис»	Уфа	г. Уфа, проспект Салавата Юлаева, д. 59	347	2524697
Сервис-Центр Регион	Уфа	г. Уфа, Башкортостан, ул. Аксакова, д.73	347	251-13-27; 251-79-79; 223-60-60
ЦТО «Альфа-Сервис»	Ханты-Мансийск	г. Ханты-Мансийск, ул. Обская, д. 29; г. Урай, 2-й мкр., д. 46 (34676) 222-61	30-00-01; 30-00-05; 35-67-00; 35-67-01; (34676) 222-61	
ООО «Инфолайн»	Чебоксары	г. Чебоксары, Президентский б-р, д. 11	8352	62-26-41, 62-38-90
ЗАО «Телерадиосервис»	Чебоксары	г.Чебоксары, ул.Гагарина, д.36	8352	63-20-98
ООО «ВТИ-Сервис»	Чебоксары	г.Чебоксары, пр. М.Горького, д.32/25	8352	410373;431532
АСЦ "ЗИП-Сервис"	Чебоксары	г.Чебоксары, ул.Петрова д.6	8352	38-63-92;225-775
ООО ТТЦ «Гарант-Сервис»	Челябинск	г.Челябинск, ул. Кожаводская, д. 4, оф. 3	351	791-74-62
Рембыттехника	Челябинск	г. Челябинск, ул. Производственная, 8Б	351	239-39-90; 239-39-66
Ваш Сервисный Центр	Челябинск	г. Челябинск, ул. С. Кривой, д.46	351	239-50-27;239-50-28;223-22-77
ООО РСЦ «Подбрус»	Челябинск	г. Челябинск, ул. Ворошилова, д.57 В	351	2251313, 2361240
Карелин	Череповец	пр. Победы, д. 97	8202	23-66-70; 26-50-37
ООО "Ваш Мастер"	Череповец	г.Череповец, ул. Батюшкова, д.7	8202	31-36-07;64-22-73
Пучкин О.А.	Черкесск	г.Черкесск, ул. Первомайская, 48, офис 11	87822	6-19-15
ST Сервисный центр	Чита	г. Чита, ул. Байкальская, д.19, ТЦ «Хамаль», 2 этаж, г.Чита, ул.Тракторная, 54, ТЦ Кардинал (холодильники)	3022	72-02-03
Сервисный центр «ДимКат»	Чита	г. Чита, Тракторная, 54 ТЦ « Кардинал»		8-914-462-5649
ИП Дукарт Д.Н.	Чусовый, Пермский край	г.Чусовый, ул. Мира, д.8, мкг. Орбита	(919)	4658462
СЦ «Экспресс-сервис»	Шадринск	г. Шадринск, ул. Советская, д. 75, ул. Спартак д.51	35253	32552 61717
ИП Поляков О.В.	Шахты	г. Шахты, пр-т Победа революции, 111, к. 1, ком. 30	8636	23-72-27; 28-87-12
Пузерецкий С.И.	Шахты	г. Шахты, пр-т Победы Революции, 85 офис 200	8636	22-30-00
АВИ-Электроникс	Ялта	г. Ялта, ул. Жадановского, 3		+97988423032 79-66-7778/79; 52-22-76/77; 79-21-00
ТАУ	Ярославль	г. Ярославль, Московский пр-т, д. 1а, стр. 5	4852	00
ООО «Рослан-Сервис»	Ярославль	г. Ярославль, ул. Ньютона, д. 34	4852	44-00-40
ООО "Трио-Сервис"	Ярославль	г. Ярославль ул.Углинская, д. 12	4852	25-94-83
СЦ "ЯрСервис"	Ярославль	г.Ярославль, Ленинградский пр-т, д.52в	4852	900-242, 283-300, 284-400 (доб.203)

Гарантийный срок указан в гарантийном талоне.

Уточнить адреса и телефоны авторизованных сервисных центров можно на сайте SHIVAKI.COM или по телефонам: (495)7852356



Срок службы изделия – не менее 5 лет со дня начала эксплуатации.

Продукция компании SHIVAKI.

Сделано в России.